

OPERATION AND MAINTENANCE MANUAL FOR MODEL 326 HEAVY DUTY CUT-OFF TOOL

NOTICE

The Model 326 Cut-Off Tool is designed for exhaust system replacement work. It quickly cuts mufflers, tail pipes, sheet metal, nuts and bolts.

Ingersoll-Rand is not responsible for customer modification of tools for applications on which Ingersoll-Rand was not consulted.

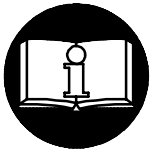

WARNING

**IMPORTANT SAFETY INFORMATION ENCLOSED.
READ THIS MANUAL BEFORE OPERATING TOOL.**

**IT IS THE RESPONSIBILITY OF THE EMPLOYER TO PLACE THE INFORMATION
IN THIS MANUAL INTO THE HANDS OF THE OPERATOR.**

FAILURE TO OBSERVE THE FOLLOWING WARNINGS COULD RESULT IN INJURY.

PLACING TOOL IN SERVICE

- Always operate, inspect and maintain this tool in accordance with American National Standards Institute Safety Code for Portable Air Tools (ANSI B186.1).
- For safety, top performance, and maximum durability of parts, operate this tool at 90 psig (6.2 bar/620 kPa) maximum air pressure at the inlet with 5/16" (8 mm) inside diameter air supply hose.
- Always turn off the air supply and disconnect the air supply hose before installing, removing or adjusting any accessory on this tool, or before performing any maintenance on this tool.
- Do not use damaged, frayed or deteriorated air hoses and fittings.
- Be sure all hoses and fittings are the correct size and are tightly secured. See Dwg. TPD905-1 for a typical piping arrangement.
- Keep clear of whipping air hoses. Shut off the compressed air before approaching a whipping air hose.
- Always use clean, dry air at 90 psig maximum air pressure. Dust, corrosive fumes and/or excessive moisture can ruin the motor of an air tool.
- Do not lubricate tools with flammable or volatile liquids such as kerosene, diesel or jet fuel.
- Do not remove any labels. Replace any damaged label.

USING THE TOOL

- Always wear eye protection when operating or performing maintenance on this tool.
- Always wear hearing protection when operating this tool.
- Keep hands, loose clothing, long hair and jewelry away from rotating end of tool.

- Keep body stance balanced and firm. Do not overreach when operating this tool. Anticipate and be alert for sudden changes in motion, reaction torques, or forces during start-up and operation.
- Tool shaft may continue to oscillate briefly after throttle is released.
- Air powered tools can vibrate in use. Vibration, repetitive motions or uncomfortable positions may be harmful to your hands and arms. Stop using any tool if discomfort, tingling feeling or pain occurs. Seek medical advice before resuming use.
- Use accessories recommended by Ingersoll-Rand.
- This tool is not designed for working in explosive atmospheres.
- This tool is not insulated against electric shock.
- Do not operate tool without the Ingersoll-Rand steel spark shield furnished with the tool.
- Prevent exposure and breathing of harmful dust and particles created by power tool use:

Some dust created by power sanding, sawing, grinding, drilling and other construction activities contains chemicals known to cause cancer, birth defects or other reproductive harm. Some examples of these chemicals are:

- lead from lead based paints,
- crystalline silica from bricks and cement and other masonry products, and
- arsenic and chromium from chemically treated lumber.

Your risk from these exposures varies, depending on how often you do this type of work. To reduce your exposure to these chemicals: work in a well ventilated area, and work with approved safety equipment, such as those dust masks that are specially designed to filter out microscopic particles.

NOTICE

The use of other than genuine Ingersoll-Rand replacement parts may result in safety hazards, decreased tool performance, and increased maintenance, and may invalidate all warranties.

Repairs should be made only by authorized trained personnel. Consult your nearest Ingersoll-Rand Authorized Servicenter.

Refer All Communications to the Nearest
Ingersoll-Rand Office or Distributor.

© Ingersoll-Rand Company 2001

Printed in U.S.A.



WARNING SYMBOL IDENTIFICATION

⚠ WARNING

FAILURE TO OBSERVE THE FOLLOWING WARNINGS COULD RESULT IN INJURY.



⚠ WARNING
Always wear eye protection when operating or performing maintenance on this tool.



⚠ WARNING
Always wear hearing protection when operating this tool.



⚠ WARNING
Always turn off the air supply and disconnect the air supply hose before installing, removing or adjusting any accessory on this tool, or before performing any maintenance on this tool.



⚠ WARNING
Air powered tools can vibrate in use. Vibration, repetitive motions or uncomfortable positions may be harmful to your hands and arms. Stop using any tool if discomfort, tingling feeling or pain occurs. Seek medical advice before resuming use.



⚠ WARNING
Do not carry the tool by the hose.



⚠ WARNING
Do not use damaged, frayed or deteriorated air hoses and fittings.



⚠ WARNING
Keep body stance balanced and firm. Do not overreach when operating this tool.

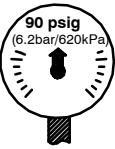

⚠ WARNING
Operate at 90 psig (6.2 bar/ 620 kPa) Maximum air pressure.

PLACING TOOL IN SERVICE

LUBRICATION



Ingersoll-Rand No. 50

Always use an air line lubricator with this tool.
We recommend the following Filter-Lubricator-Regulator Unit:

For USA - No. C28-04-FKG0-28

After each eight hours of operation, unless an air-line lubricator is used, inject 1/2 cc of Ingersoll-Rand No. 50 Oil into the Regulator Assembly (9) before attaching the hose.

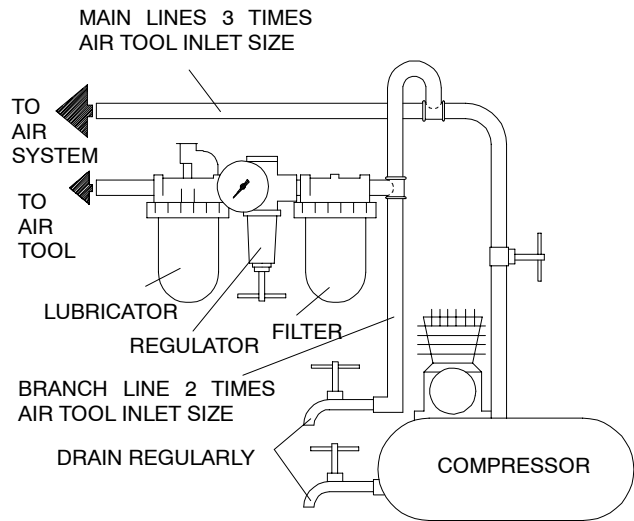

(Dwg. TPD905-1)

SPECIFICATIONS

| Model | Free Speed, rpm | Wheel Diameter | |
|-------|-----------------|----------------|----|
| | | in | mm |
| 326 | 20,000 | 2-7/8 | 73 |

MANUEL D'EXPLOITATION ET D'ENTRETIEN POUR LA TRONÇONNEUSE SÉRIE FORTE MODÈLE 326

NOTE

La tronçonneuse Modèle 326 est destinée aux travaux de remplacement de pots d'échappement. Elle coupe rapidement les silencieux, les tuyaux d'échappement, les tôles, les écrous et les boulons.

Ingersoll-Rand ne peut être tenu responsable de la modification des outils par le client pour les adapter à des applications qui n'ont pas été approuvées par Ingersoll-Rand.

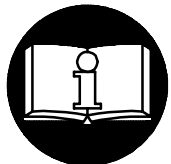

⚠ ATTENTION

**D'IMPORTANTES INFORMATIONS DE SÉCURITÉ SONT JOINTES.
LIRE CE MANUEL AVANT D'UTILISER L'OUTIL.
L'EMPLOYEUR EST TENU DE COMMUNIQUER LES INFORMATIONS
DE CE MANUEL AUX EMPLOYÉS UTILISANT CET OUTIL.**

LE NON RESPECT DES AVERTISSEMENTS SUIVANTS PEUT CAUSER DES BLESSURES.

MISE EN SERVICE DE L'OUTIL

- Toujours exploiter, inspecter et entretenir cet outil conformément au Code de sécurité des outils pneumatiques portatifs de l'American National Standards Institute (ANSI B186.1).
- Pour la sécurité, les performances optimales et la durabilité maximale des pièces, cet outil doit être connecté à une alimentation d'air comprimé de 6,2 bar (620 kPa) maximum à l'entrée, avec un flexible de 8 mm de diamètre intérieur.
- Couper toujours l'alimentation d'air comprimé et débrancher le flexible d'alimentation avant d'installer, déposer ou ajuster tout accessoire sur cet outil, ou d'entreprendre une opération d'entretien quelconque sur l'outil.
- Ne pas utiliser des flexibles ou des raccords endommagés, effilochés ou détériorés.
- S'assurer que tous les flexibles et les raccords sont correctement dimensionnés et bien serrés. Voir Plan TPD905-1 pour un exemple type d'agencement des tuyauteries.
- En cas de rupture ou d'éclatement du flexible d'air ne pas s'approcher. Couper le réseau d'air comprimé avant d'approcher du flexible d'air.
- Utiliser toujours de l'air sec et propre à une pression maximum de 6,2 bar. La poussière, les fumées corrosives et/ou une humidité excessive peuvent endommager le moteur d'un outil pneumatique.
- Ne jamais lubrifier les outils avec des liquides inflammables ou volatils tels que le kérosène, le gasol ou le carburant d'aviation.
- Ne retirer aucune étiquette. Remplacer toute étiquette endommagée.

UTILISATION DE L'OUTIL

- Porter toujours des lunettes de protection pendant l'utilisation et l'entretien de cet outil.
- Porter toujours une protection acoustique pendant l'utilisation de cet outil.
- Gardez les mains, vêtements amples, cheveux longs et bijoux éloignés de l'extrémité rotative de l'outil.
- Garder une position équilibrée et ferme. Ne pas se pencher trop en avant pendant l'utilisation de cet outil. Anticiper et prendre garde aux changements

soudains de mouvement, couples de réaction ou forces lors du démarrage et de l'exploitation.

- L'oscillation des accessoires de l'outil peut continuer pendant un certain temps après le relâchement de la gâchette.
- Les outils pneumatiques peuvent vibrer pendant l'exploitation. Les vibrations, les mouvements répétitifs et les positions inconfortables peuvent causer des douleurs dans les mains et les bras. N'utiliser plus d'outils en cas d'inconfort, de picotements ou de douleurs. Consulter un médecin avant de recommencer à utiliser l'outil.
- Utiliser les accessoires recommandés par Ingersoll-Rand.
- Cet outil n'est pas conçu pour fonctionner dans des atmosphères explosives.
- Cet outil n'est pas isolé contre les chocs électriques.
- Ne jamais exploiter cet outil sans l'écran pare-étincelles Ingersoll-Rand fourni avec l'outil.
- Évitez toute exposition et respiration des poussières et particules nocives créées par l'emploi de l'outil pneumatique:

Certaines poussières produites par les opérations de ponçage, sciage, meulage, perçage et autres activités de construction contiennent des produits chimiques qui sont reconnus comme pouvant causer le cancer, des infirmités de naissance ou d'autres risques à effets nocifs. Parmi ces produits chimiques on trouve:

- le plomb des peintures à base de plomb,
- les cristaux de silice contenus dans les briques, le ciment et d'autres produits de maçonnerie, et
- l'arsenic et le chrome des bois traités chimiquement.

Le risque présenté par l'exposition à ces poussières est fonction de la fréquence et du type de travail effectué. Pour réduire l'exposition à ces produits chimiques : travaillez dans une zone bien aérée, et utilisez les équipements de sécurité approuvés, tels que les masques à poussière qui sont spécialement conçus pour filtrer et arrêter les particules microscopiques.

NOTE

L'utilisation de rechanges autres que les pièces d'origine Ingersoll-Rand peut causer des risques d'insécurité, réduire les performances de l'outil et augmenter l'entretien, et peut annuler toutes les garanties.

Les réparations ne doivent être effectuées que par des réparateurs qualifiés autorisés. Consultez votre Centre de Service Ingersoll-Rand le plus proche.

Adressez toutes vos communications au Bureau Ingersoll-Rand ou distributeur le plus proche.

© Ingersoll-Rand Company 2001

Imprimé aux É.U.

SIGNIFICATION DES SYMBOLES D'AVERTISSEMENT

ATTENTION

LE NON RESPECT DES AVERTISSEMENTS SUIVANTS PEUT CAUSER DES BLESSURES.

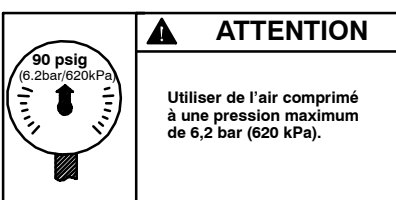
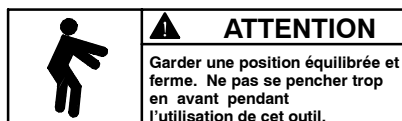
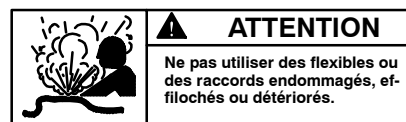
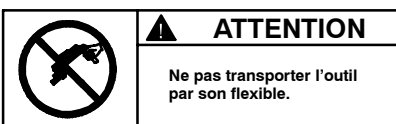
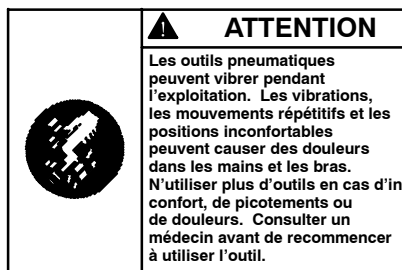
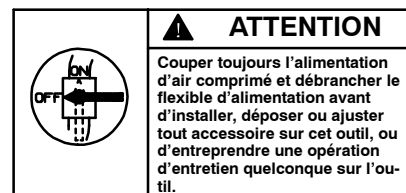
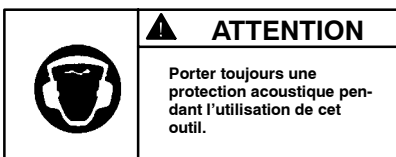
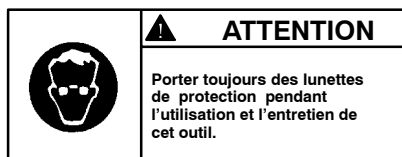

MISE EN SERVICE DE L'OUTIL

LUBRIFICATION



Ingersoll-Rand No. 50

Utiliser toujours un lubrificateur avec cet outil. Nous recommandons l'emploi du filtre-régulateur-lubrificateur suivant :

É.U. - No. C28-04-FKG0-28

Toutes les huit heures de fonctionnement, sauf si un lubrificateur d'air comprimé est utilisé, injecter 1/2 cm³ d'huile Ingersoll-Rand No. 50 dans l'ensemble régulateur (9) avant de connecter le flexible.

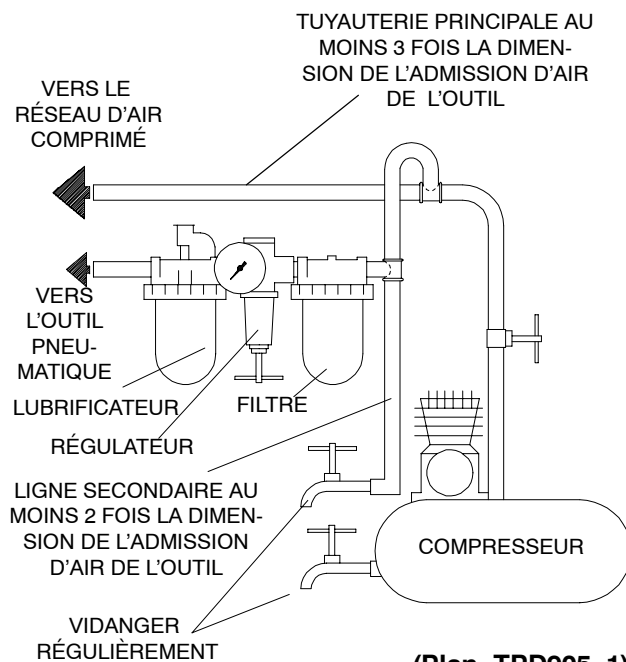

(Plan TPD905-1)

SPÉCIFICATIONS

| Modèle | Vitesse Libre | Diamètre de la meule | |
|--------|---------------|----------------------|----|
| | | in | mm |
| 326 | 20.000 | 2-7/8 | 73 |

MANUAL DE USO Y MANTENIMIENTO PARA LA HERRAMIENTA DE CORTE SERVICIO PESADO MODELO 326

E

NOTA

La herramienta de corte modelo 326 está diseñada para trabajos de sustitución de sistemas de escape. Corta rápidamente los silenciadores, tubos de salida, chapa, tuercas y tornillos. Ingersoll-Rand no aceptará responsabilidad alguna por la modificación de las herramientas efectuada por el cliente para las aplicaciones que no hayan sido consultadas con Ingersoll-Rand.



AVISO

**SE ADJUNTA INFORMACIÓN IMPORTANTE DE SEGURIDAD.
LEA ESTE MANUAL ANTES DE USAR LA HERRAMIENTA.**

ES RESPONSABILIDAD DE LA EMPRESA ASEGURARSE DE QUE EL OPERARIO ESTÉ AL TANTO DE LA INFORMACIÓN QUE CONTIENE ESTE MANUAL.

**EL HACER CASO OMISO DE LOS AVISOS SIGUIENTES PODRÍA OCASIONAR LESIONES.
PARA PONER LA HERRAMIENTA EN SERVICIO**

- Utilice, examine y mantenga siempre esta herramienta conforme al código de seguridad para herramientas neumáticas portátiles de la American National Standards Institute (ANSI B186.1).
- Para mayor seguridad, rendimiento óptimo y larga vida útil de las piezas, utilice esta herramienta a una presión de aire máxima de 90 psig (6,2 bar/ 620 kPa) con una manguera de suministro de aire con diámetro interno de 8 mm.
- Corte siempre el suministro de aire y desconecte la manguera de suministro de aire antes de instalar, desmontar o ajustar cualquier accesorio de esta herramienta, o antes de realizar cualquier operación de mantenimiento de la misma.
- No utilice mangueras de aire y racores dañados, desgastados ni deteriorados.
- Asegúrese de que todos los racores y mangueras sean del tamaño correcto y estén bien apretados. El Esq. TPD905-1 muestra una disposición característica de las tuberías.
- Manténgase apartado de toda manguera de aire que esté dando latigazos. Apague el compresor de aire antes de acercarse a una manguera de aire que esté dando latigazos.
- Use siempre aire limpio y seco a una presión máxima de 90 psig (6,2 bar/620 kPa). El polvo, los gases corrosivos y el exceso de humedad pueden estropear el motor de una herramienta neumática.
- No lubrique las herramientas con líquidos inflamables o volátiles tales como queroseno, gasoil o combustible para motores a reacción.
- No saque ninguna etiqueta. Sustituya toda etiqueta dañada.

UTILIZACIÓN DE LA HERRAMIENTA

- Use siempre protección ocular cuando utilice esta herramienta o realice operaciones de mantenimiento en la misma.
- Use siempre protección para los oídos cuando utilice esta herramienta.
- Mantenga las manos, la ropa suelta, el cabello largo y las alhajas apartados del extremo giratorio de la herramienta.

NOTA

El uso de piezas de recambio que no sean las auténticas piezas Ingersoll-Rand puede poner en peligro la seguridad, reducir el rendimiento de la herramienta y aumentar los cuidados de mantenimiento necesarios, así como invalidar toda garantía.

Las reparaciones sólo se deben encomendar a personal debidamente cualificado y autorizado. Consulte con el centro de servicio autorizado Ingersoll-Rand más próximo.

Toda comunicación se deberá dirigir a la oficina o al distribuidor Ingersoll-Rand más próximo.

© Ingersoll-Rand Company 2001

Impreso en EE. UU.



- Mantenga una postura del cuerpo equilibrada y firme. No estire demasiado los brazos al manejar la herramienta. Anticipe y esté atento a los cambios repentinos en el movimiento, pares de reacción u otras fuerzas durante la puesta en marcha y utilización.
- El vástago puede continuar oscilando después de haberse soltado el estrangulador.
- Las herramientas neumáticas pueden vibrar durante el uso. La vibración, los movimientos repetitivos y las posiciones incómodas pueden dañarle los brazos y manos. En caso de incomodidad, sensación de hormigueo o dolor, deje de usar la herramienta. Consulte con el médico antes de volver a utilizarla.
- Utilice únicamente los accesorios recomendados por Ingersoll-Rand.
- Esta herramienta no ha sido diseñada para trabajar en ambientes explosivos.
- Esta herramienta no está aislada contra descargas eléctricas.
- No utilice esta herramienta sin que tenga instalado el protector antichispas de acero de Ingersoll-Rand provisto con la herramienta.
- Evite respirar el polvo y partículas nocivos que se producen al utilizar la herramienta, así como exponerse a ellos:

Ciertos tipos de polvo que se producen al lijar, serruchar, rectificar o taladrar y durante otras actividades de la construcción contienen sustancias químicas que son conocidos como causantes de cáncer, defectos de nacimiento y otros daños reproductivos. Algunos ejemplos de estas sustancias químicas:

- el plomo de las pinturas con base de plomo,
- la sílice cristalina de ladrillos y hormigón y otros productos asociados con la albañilería, y
- el arsénico y el cromo que produce la madera sometida a tratamientos químicos.

El riesgo a la persona que presenta una exposición de este tipo varía en función de la frecuencia con que se realiza esta clase de trabajo. Para reducir la exposición a estas sustancias químicas: trabaje en una zona bien ventilada y utilice equipo de protección homologado, por ejemplo una mascarilla especialmente diseñada para filtrar partículas microscópicas.

IDENTIFICACIÓN DE SÍMBOLOS DE AVISO

AVISO

EL HACER CASO OMISO DE LOS AVISOS SIGUIENTES PODRÍA OCASIONAR LESIONES.



ADVERTENCIA
Use siempre protección ocular cuando utilice esta herramienta o realice operaciones de mantenimiento en la misma.



ADVERTENCIA
Use siempre protección para los oídos cuando utilice esta herramienta.



ADVERTENCIA
Cortar siempre el suministro de aire y desconectar la manguera de suministro de aire antes de instalar, retirar o ajustar cualquier accesorio de esta herramienta, o antes de realizar cualquier operación de mantenimiento de la misma.



ADVERTENCIA
Las herramientas neumáticas pueden vibrar durante el uso. La vibración, los movimientos repetitivos o las posiciones incómodas podrían dañarle los brazos y las manos. En caso de incomodidad, sensación de hormigueo o dolor, dejar de usar la herramienta. Consultar al médico antes de volver a utilizarla.



ADVERTENCIA
No coger la herramienta por la manguera para levantarla.



ADVERTENCIA
No utilizar mangueras de aire y accesorios dañados, desgastados ni deteriorados.



ADVERTENCIA
Mantener una postura del cuerpo equilibrada y firme. No estirar demasiado los brazos al manejar la herramienta.



ADVERTENCIA
Manejar la herramienta a una presión de aire máxima de 90 psig (6,2 bar/620 kPa).

PARA PONER LA HERRAMIENTA EN SERVICIO

LUBRICACIÓN



Ingersoll-Rand Nº 50

Use siempre un lubricante de aire con esta herramienta. Recomendamos el siguiente conjunto de filtro-lubricador-regulador:

EE. UU. - No. C28-04-FKG0-28

Después de cada ocho horas de funcionamiento, a menos que se use un lubricador de línea de aire, inyecte 1/2 cc de aceite Ingersoll-Rand Nº 50 en el regulador (9) antes de acoplar la manguera.

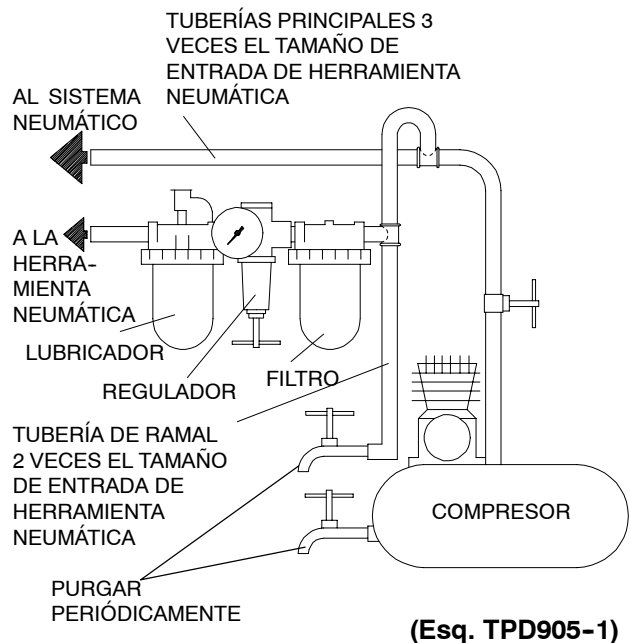

ESPECIFICACIONES

| Modelo | Velocidad en Vacío | Diámetro de la rueda | |
|--------|--------------------|----------------------|----|
| | | in | mm |
| 326 | 20.000 | 2-7/8 | 73 |

MANUAL DE FUNCIONAMENTO E MANUTENÇÃO PARA A MÁQUINA DE DISCO DE CORTE PARA TRABALHO PESADO MODELO 326

P

AVISO

A Máquina de Disco de Corte Modelo 326 é concebida para tarefas de substituição de sistemas de escape. Corta rapidamente silenciosos, tubos de escape, chapas metálicas, porcas e parafusos. A Ingersoll-Rand não é responsável por modificações, feitas pelo cliente em ferramentas, nas quais a Ingersoll-Rand não tenha sido consultada.

⚠️ ADVERTÊNCIA

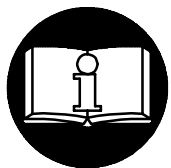

**INFORMAÇÃO DE SEGURANÇA IMPORTANTE EM ANEXO.
LEIA ESTE MANUAL ANTES DE OPERAR A FERRAMENTA.
É DA RESPONSABILIDADE DO EMPREGADOR COLOCAR
A INFORMAÇÃO DESTES MANUAIS NAS MÃOS DO OPERADOR.
O NÃO CUMPRIMENTO DAS SEGUINTE ADVERTÊNCIAS PODE
RESULTAR EM FERIMENTOS.**

COLOCANDO A FERRAMENTA EM FUNCIONAMENTO

- Sempre opere, inspecione e mantenha esta ferramenta de acordo com o Código de Segurança do Instituto Americano de Padrões Nacionais para Ferramentas Pneumáticas Portáteis (ANSI B186.1).
- Para segurança, máximo desempenho e máxima durabilidade das peças, opere esta ferramenta com uma pressão de ar máxima de 6,2 bar/620 kPa (90 psig) na entrada da mangueira de alimentação de ar com diâmetro interno de 8 mm (5/16”).
- Desligue sempre a alimentação de ar e desconecte a mangueira de alimentação de ar antes de instalar, remover ou ajustar qualquer acessório nesta ferramenta, ou antes de executar qualquer serviço de manutenção nesta ferramenta.
- Não use mangueiras de ar ou adaptadores danificados, gastos ou deteriorados.
- Certifique-se de que todas as mangueiras e adaptadores sejam do tamanho correcto e estejam apertados com firmeza. Veja o Desenho TPD905-1 para um arranjo típico de tubagem.
- Mantenha-se afastado de mangueiras de ar a chicotear. Desligue o compressor antes de se aproximar de uma mangueira de ar a chicotear.
- Use sempre ar seco e limpo com pressão máxima de 90 psig. Pó, fumos corrosivos e/ou humidade excessiva podem arruinar o motor de uma ferramenta pneumática.
- Não lubrifique as ferramentas com líquidos inflamáveis ou voláteis tais como querosene, diesel ou combustível de jactos.
- Não remova nenhum rótulo. Reponha qualquer rótulo danificado.

USANDO A FERRAMENTA

- Use sempre óculos de protecção quando estiver operando ou executando serviço de manutenção nesta ferramenta.
- Use sempre protecção contra ruído ao operar esta ferramenta.
- Mantenha as mãos, roupas soltas, cabelos longos e jóias afastados da extremidade rotativa da ferramenta.

- Mantenha o corpo numa posição equilibrada e firme. Não estique o corpo ao operar esta ferramenta. Esteja preparado e alerta para mudanças súbitas no movimento, binários ou forças de reacção durante o arranque e o funcionamento.
- O eixo da ferramenta pode continuar a girar brevemente após a pressão ter sido aliviada.
- Ferramentas accionadas pneumáticamente podem vibrar em uso. Vibração, movimentos repetitivos ou posições desconfortáveis podem ser prejudiciais às mãos e aos braços. Pare de usar a ferramenta caso ocorra algum desconforto, sensação de formigueiro ou dor. Procure assistência médica antes de retornar ao trabalho.
- Use acessórios recomendados pela Ingersoll-Rand.
- Esta Ferramenta não foi concebida para trabalhos em atmosferas explosivas.
- Esta Ferramenta não está isolada contra choques eléctricos.
- Não opere esta ferramenta sem a Protecção em Aço contra Faíscas da Ingersoll-Rand fornecida com a ferramenta.
- Evite expor-se e respirar as poeiras e partículas nocivas criadas pela utilização de ferramentas motorizadas:

Algumas poeiras criadas por operações motorizadas de lixar, serrar, rectificar, perfurar e outras actividades de construção contêm produtos químicos conhecidos por causarem cancro, malformações congénitas e terem efeitos nocivos na reprodução. Alguns exemplos desses produtos químicos são:

- chumbo de tintas à base de chumbo,
- sílica cristalina de tijolos e cimento e outros produtos de alvenaria e
- arsénico e crómio de madeira tratada quimicamente

Os riscos dessas exposições varia, dependendo de com que frequência faz esse tipo de trabalho. Para reduzir a sua exposição a esses produtos químicos: trabalhe numa área bem ventilada e com equipamento de segurança aprovado, como as máscaras contra a poeira que são especialmente projectadas para filtrar partículas microscópicas.

AVISO

O uso de peças de substituição que não sejam genuinamente da Ingersoll-Rand podem resultar em riscos de segurança, diminuição do desempenho da ferramenta, aumento da necessidade de manutenção e pode invalidar todas as garantias.

As reparações devem ser feitas somente por pessoal treinado autorizado. Consulte o Centro de Serviços da Ingersoll-Rand mais próximo.

Envie Todos os Comunicados Para o Distribuidor ou Escritório da Ingersoll-Rand Mais Próximo.

© Ingersoll-Rand Company 2001

Impresso nos E.U.A.



IDENTIFICAÇÃO DO SÍMBOLO DE AVISO

⚠️ ADVERTÊNCIA

O NÃO CUMPRIMENTO DAS SEGUINTE ADVERTÊNCIAS PODE RESULTAR EM FERIMENTOS.



⚠️ ADVERTÊNCIA
Use sempre óculos de protecção quando estiver operando ou executando algum serviço de manutenção nesta ferramenta.



⚠️ ADVERTÊNCIA
Use sempre protecção contra o ruído ao operar esta ferramenta.



⚠️ ADVERTÊNCIA
Desligue sempre a alimentação de ar e desconecte a mangueira de alimentação de ar antes de instalar, remover ou ajustar qualquer acessório nesta ferramenta, ou antes de executar algum serviço de manutenção nesta ferramenta.



⚠️ ADVERTÊNCIA
Ferramentas accionadas pneumáticamente podem vibrar em uso. Vibração, movimentos repetitivos ou posições desconfortáveis podem ser prejudiciais às mãos e aos braços. Pare de usar a ferramenta caso ocorra algum desconforto, sensação de formigamento ou dor. Procure assistência médica antes de retornar ao trabalho.



⚠️ ADVERTÊNCIA
Não carregue a ferramenta segurando na mangueira.



⚠️ ADVERTÊNCIA
Não use mangueiras de ar ou adaptadores danificados, gastos ou deteriorados.



⚠️ ADVERTÊNCIA
Mantenha a posição do corpo equilibrada e firme. Não exagere quando operar esta ferramenta. Torques de reacção elevados podem ocorrer sob a pressão de ar recomendada.



⚠️ ADVERTÊNCIA
Opere com pressão do ar Máxima de 90-100 psig (6,2-6,9 bar).

COLOCANDO A FERRAMENTA EM FUNCIONAMENTO

LUBRIFICAÇÃO



Ingersoll-Rand No. 50

Use sempre um lubrificador de ar de linha com estas ferramentas. Nós recomendamos a seguinte unidade Filtro-Lubrificador-Regulador:

E.U.A. - No. C28-04-FKG0-28

Após cada oito horas de funcionamento, a menos que esteja a ser utilizado um lubrificador de linha de ar, injecte 1/2 cc de Óleo Ingersoll-Rand Nº 50 no Conjunto Regulador (9) antes de ligar a mangueira de ar.

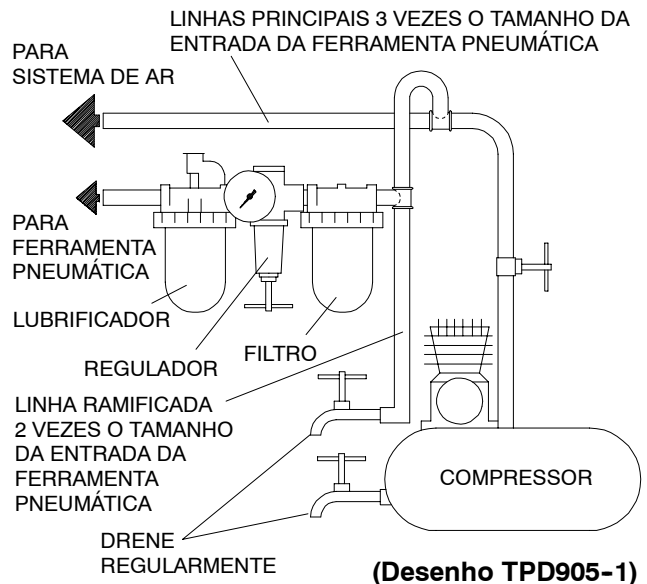

ESPECIFICAÇÕES

| Model | Velocidade Livre | Diâmetro da Mó | |
|-------|------------------|----------------|----|
| | | in | mm |
| 326 | 20.000 | 2-7/8 | 73 |

MAINTENANCE SECTION

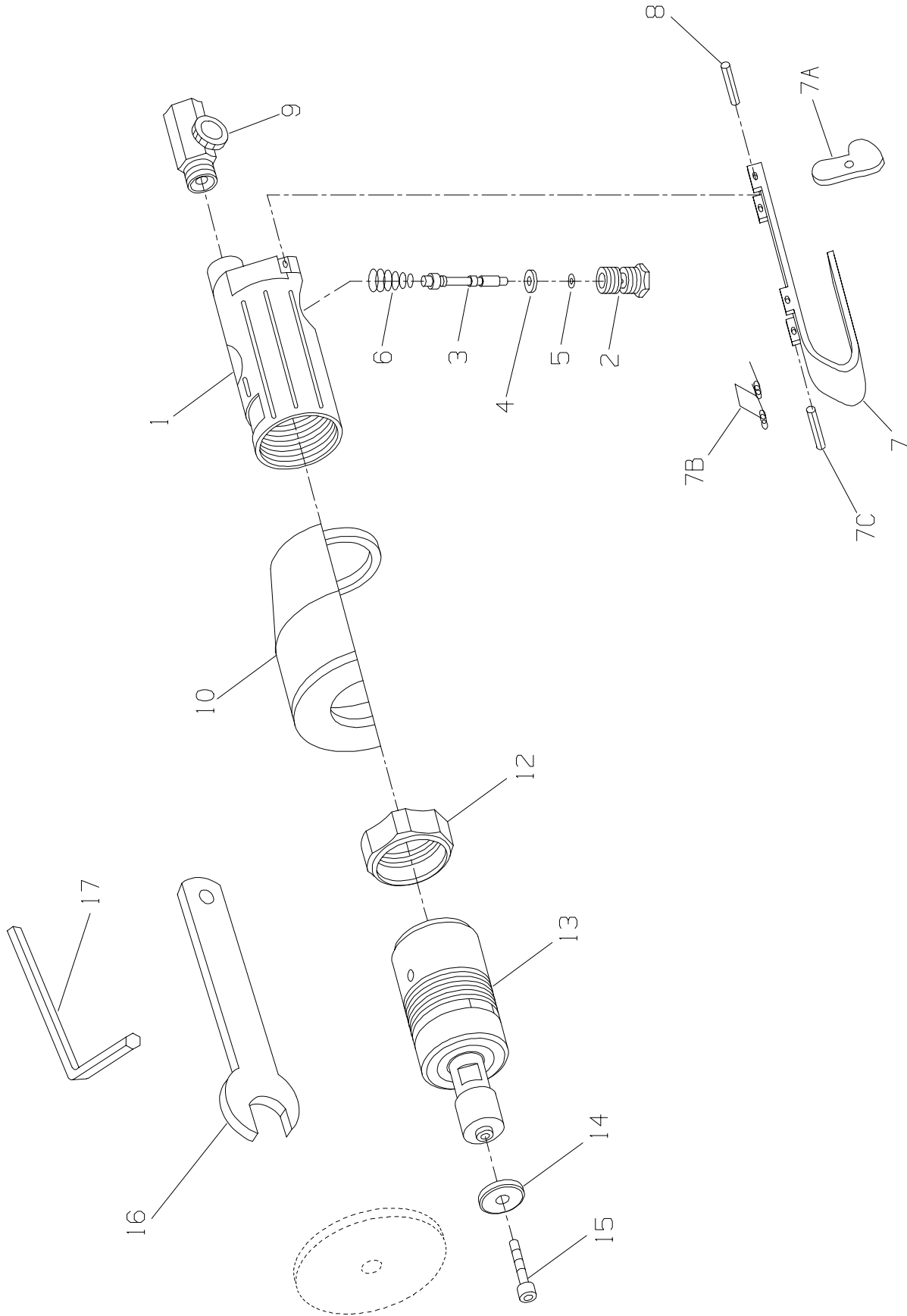

(Dwg. TPB747-2)

MAINTENANCE SECTION



PART NUMBER FOR ORDERING

PART NUMBER FOR ORDERING

| | | | | | |
|----|------------------------------|---------------|----|---------------------------|---------|
| 1 | Motor Housing | 326-40 | 9 | Regulator Assembly | 326-250 |
| * | Warning Label | WARNING-20-99 | 10 | Steel Spark Shield | 326-931 |
| 2 | Throttle Valve | 326-50 | 12 | Spark Shield Lock Nut | 326-27 |
| 3 | Throttle Valve Stem Assembly | 326-A152 | 13 | Motor Assembly | 326-A53 |
| 4 | Valve Stem Seal | 326-160 | 14 | Wheel Flange | 326-337 |
| 5 | Plunger Seal | 326-159 | 15 | Wheel Flange Screw | 326-338 |
| 6 | Throttle Valve Spring | 326-51 | 16 | Arbor Wrench | 326-69 |
| 7 | Throttle Lever Assembly | 326-A400 | 17 | Flange Screw Wrench | 326-68 |
| 7A | Throttle Lever Latch | 326-402 | * | Nameplate | 326-301 |
| 7B | Latch Spring | 326-405 | * | Nameplate Drive Screw (2) | 326-302 |
| 7C | Latch Pin | 326-739 | | | |
| 8 | Throttle Lever Pin | 326-120 | | | |

* Not illustrated.

MAINTENANCE SECTION

WARNING

Always wear eye protection when operating or performing maintenance on this tool.

Always turn off the air supply and disconnect the air supply hose before installing, removing or adjusting any accessory on this tool, or before performing any maintenance on this tool.

DISASSEMBLY

General Instructions

1. Do not disassemble the tool any further than necessary to replace or repair damaged parts.
2. Whenever grasping a tool or part in a vise, always use leather-covered or copper-covered vise jaws to protect the surface of the part or tool and help prevent distortion. This is particularly true of threaded members and housings.
3. Do not remove any part which is a press fit in or on a subassembly unless the removal of that part is necessary for repairs or replacement.
4. Do not disassemble the tool unless you have a complete set of new gaskets and O-rings for replacement.

Disassembly of the Tool

1. Using the Arbor Wrench (16) to keep the spindle from rotating, use the Flange Screw Wrench (17) to loosen and remove the Wheel Flange Screw (15), Wheel Flange (14) and the Cut-Off Disc.
2. Using a wrench on the Spark Shield Lock Nut (12), loosen the Nut by rotating it counterclockwise.
3. Using a wrench on the flats located on the large body of the Motor Assembly (13), unscrew the Motor Assembly and separate it from the Motor Housing (1). Remove the Steel Spark Shield (10) and Shield Lock Nut.
4. Unscrew and remove the Power Regulator (9).
5. Press the Throttle Lever Pin (8) out of the Motor Housing and Throttle Lever Assembly (7). Remove the Throttle Lever Assembly.
6. Using a wrench on the hex of the Throttle Valve (2), unscrew the Valve and remove the Throttle Valve Stem Assembly (3) and Throttle Valve Spring (6).

ASSEMBLY

General Instructions

1. Always press on the **inner** ring of a ball-type bearing when installing the bearing on a shaft.
2. Always press on the **outer** ring of a ball-type bearing when pressing the bearing into a bearing recess.
3. Whenever grasping a tool or part in a vise, always use leather-covered or copper-covered vise jaws. Take extra care not to damage threads or distort housings.
4. Always clean every part and wipe every part with a thin film of oil before installation.
5. Check every bearing for roughness. If an open bearing must be cleaned, wash it thoroughly in a clean, suitable, cleaning solution and dry with a clean cloth. **Sealed or shielded bearings should not be cleaned.** Work grease into every open bearing before installation.
6. Apply a film of O-ring lubricant to every O-ring before installation.

Assembly of the Tool

1. Insert the Throttle Valve Spring (6), large end leading, followed by the Throttle Valve Stem Assembly (3) into the Motor Housing (1).
2. Thread the Throttle Valve (2) into the Housing and tighten it with a wrench.
3. Position the Throttle Lever Assembly (3) on the Housing and press the Throttle Lever Pin (8) into the Lever and Housing to secure the Lever in position.
4. Thread the Spark Shield Lock Nut (12) onto the Motor Assembly (13) as near to the wheel end as possible.
5. Place the Steel Spark Shield (10) on the Motor Assembly against the Lock Nut.
6. Thread the Motor Assembly into the Motor Housing and using a wrench on the motor flats, tighten the Motor in the Housing.
7. Orient the Shield to the desired position against the Motor Housing. Rotate the Lock Nut counterclockwise until it locks the Shield against the Motor Housing.
8. Install the Regulator Assembly (9) at the rear of the Motor Housing and tighten it with a wrench.
9. Install a Cut-Off Disc on the arbor of the motor and secure it with the Wheel Flange (14) and Wheel Flange Screw (15).

MAINTENANCE SECTION

TROUBLESHOOTING GUIDE

| Trouble | Probable Cause | Solution |
|----------------------|-------------------------|---|
| Loss of power | Low air pressure | Check the air supply. For top performance, the air pressure must be 90 psig (6.2 bar/620 kPa) at the inlet of the tool. |
| | Clogged Power Regulator | Clean the Power Regulator in a clean, suitable cleaning solution. If it cannot be cleaned, replace it. |
| | Worn Throttle Valve | Replace the Throttle Valve. |
| Leaky Throttle Valve | Worn Throttle Valve | Install a new Throttle Valve. |
| Excessive runout | Bent Arbor | Replace the Motor Assembly. |

NOTICE

SAVE THESE INSTRUCTIONS. DO NOT DESTROY.